

## Produktdatenblätter

---

Datenblatt: 3x3 m expodome

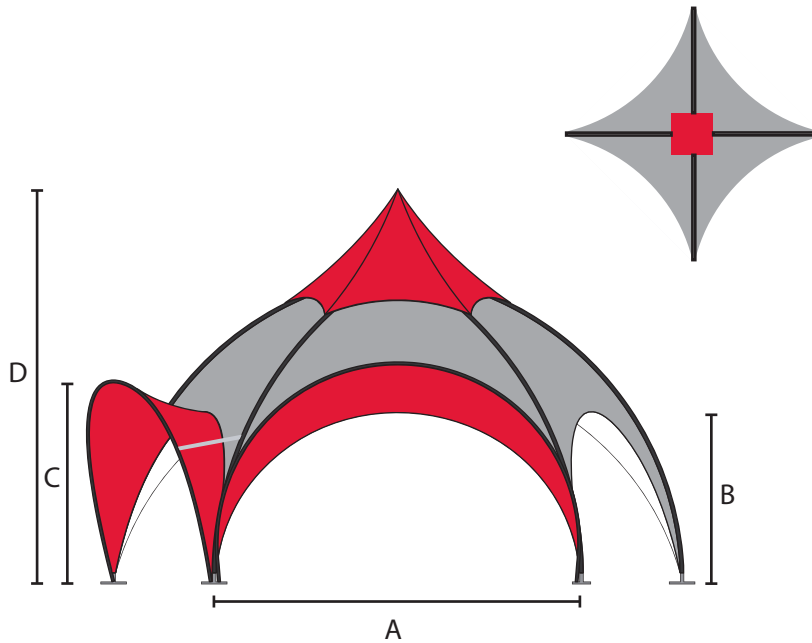

**Material**

- Eloxiertes Aluminiumprofil
- Rostfreie Schrauben
- Befestigungssatz mit extra langen Heringen
- **Rollentasche**

**Zubehör**

- Seitenwände
- Fußplatte/Beschwerungstasche
- Visor (Bogen)
- Visor (Bogen) Verlängerung
- Verbindungstunnel
- Banner

**Stoff**

- 100% Polyester Stoff mit PU-Beschichtung
- B1 Feuerschutz Zertifizierung
- Wasserdicht
- Wasserabweisend

Größe	Breite A	Durchgangshöhe B	Bogenhöhe C	Gesamthöhe D	Packmaß L B T	Gewicht Netto/Gesamt*	Form
300 x 300 Gestell	300	210	200	365	160 33 22	13 18	



\* Gewicht inkl. Tasche und Verpackung

\* Gewicht gesamt inkl. Karton, Rollentasche

**colours**

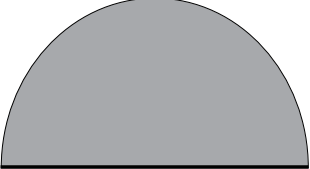
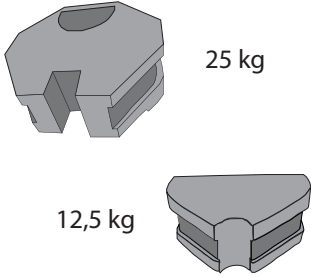
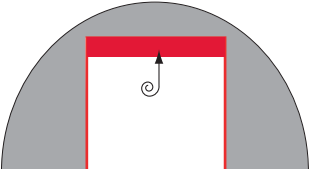
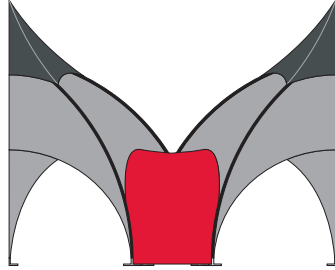
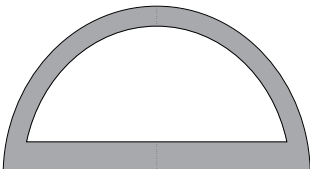

Datenblatt: expodome Zubehör

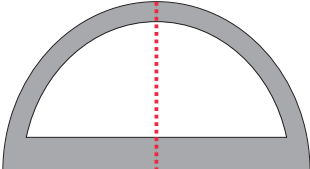
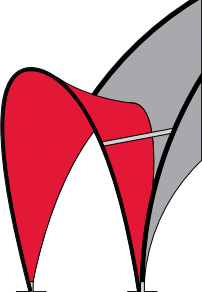
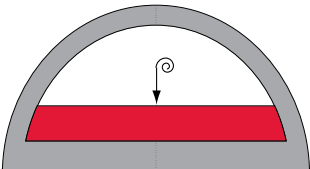
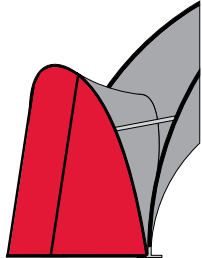
	<p>Standard Seitenwand</p>	 <p>25 kg 12,5 kg</p>	<p>Fußplatte</p>
	<p>Standard Seitenwand mit Tür</p>		<p>Verbindungs- tunnel</p>
	<p>Panorama Seitenwand</p>		<p>Banner innen/außen</p>
 <p>Zipper</p>	<p>Panorama Seitenwand mit Tür</p>		<p>Bogen/Visor Rahmen und Spreizarm</p>
	<p>Panorama Seitenwand mit Rollo</p>		<p>Bogen/Visor Verlängerung</p>

Datenblatt: expodome Zubehör

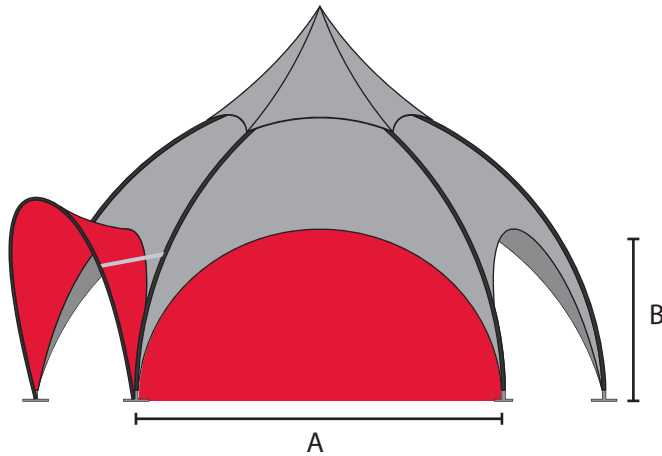

**Stoff**

- 100% Polyester Stoff mit PU Beschichtung
- B1 feuerhemmend zertifiziert
- Wasserdicht
- Wasserabweisend

**Farben**



Zubehör	Breite A	Durchgangshöhe B (Mitte)	Packmaß	Gewicht SW außen	Zeichnung
480					
Standard	300	190	55x40x6	1,60	
Panorma	300	190	55x40x6	2,10	
Visor Stoff	300		55x38x6	1,50	
600					
Standard	400	215	55x40x6	1,90	
Panorama	400	215	55x40x6	2,60	
Visor Stoff	400		55x38x6	2,10	
900					
Standard	565	260	55x40x7	3,15	
Panorama	565	260	55x40x7	4,20	
Visor Stoff	565		55x38x7	3,10	

Datenblatt: expotable

60x120

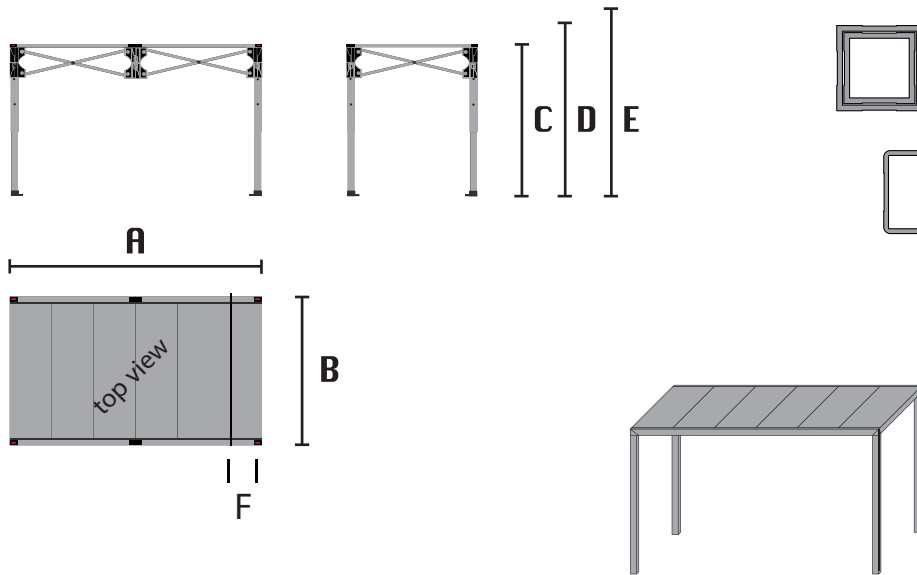

**Material**

- Eloxiertes Aluminiumprofil (30x30 mm)
- Fiberglasverstärkte Kunststoffverbindungen und Gleiter
- Rostfreie Schrauben
- Aluminium Tischplatten
- Tragetasche mit Rollen

Größe	Breite A	Länge B	Höhe C	Höhe D	Höhe E	Breite F	Packmaß	Gewicht Gesamt
120x60	120,7	62,5	75	90	100	20	79x28x35	15,8

Datenblatt: table-Verkleidung 120x60

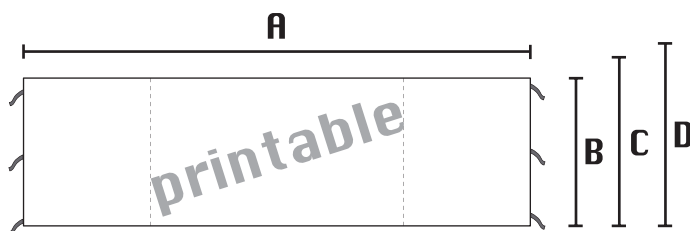

**Stoff**

- 100% Polyester Stoff mit PU Beschichtung
- B1 feuerhemmend zertifiziert
- Wasserdicht
- Wasserabweisend

**Farben**



Größe	Breite A	Höhe B	Höhe C	Höhe D	Gewicht Netto
120x60	245,7	74	89	99	0,5

Datenblatt: expotable

80x160

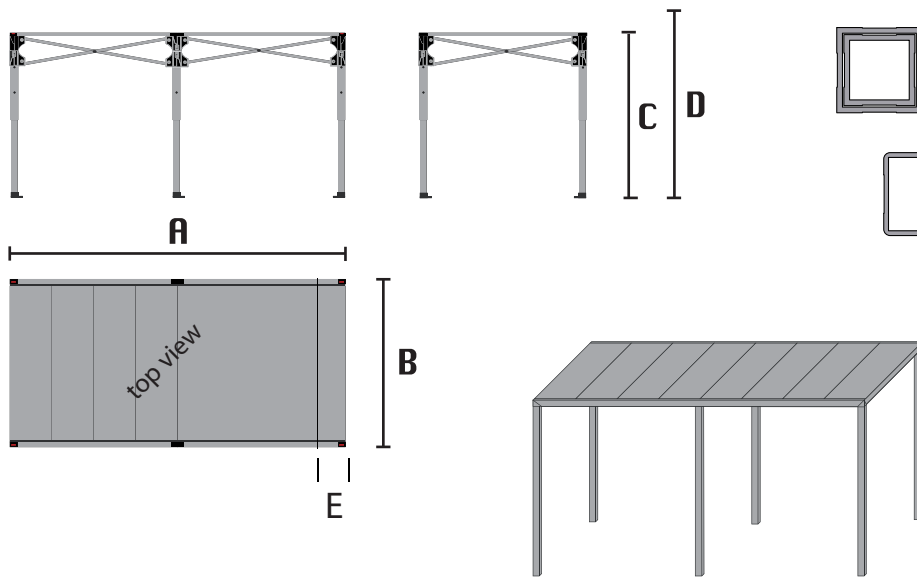

**Material**

- Eloxiertes Aluminiumprofil (30x30 mm)
- Fiberglasverstärkte Kunststoffverbindungen und Gleiter
- Rostfreie Schrauben
- Aluminium Tischplatten
- Tragetasche mit Rollen

Größe	Breite A	Länge B	Höhe C	Höhe D	Breite	Packmaß	Gewicht Gesamt
160x80	161,5	82,7	90	100	20	95x30x39	23,4

Datenblatt: table-Verkleidung 160x80

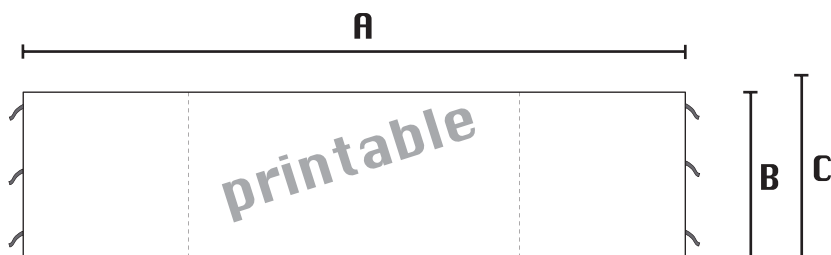

**Stoff**

- 100% Polyester Stoff mit PU Beschichtung
- B1 feuerhemmend zertifiziert
- Wasserdicht
- Wasserabweisend

**Farben**



Größe	Breite A	Höhe B	Höhe C	Gewicht Netto
160x80	326,9	89	99	0,7

Datenblatt: expotable

90x180

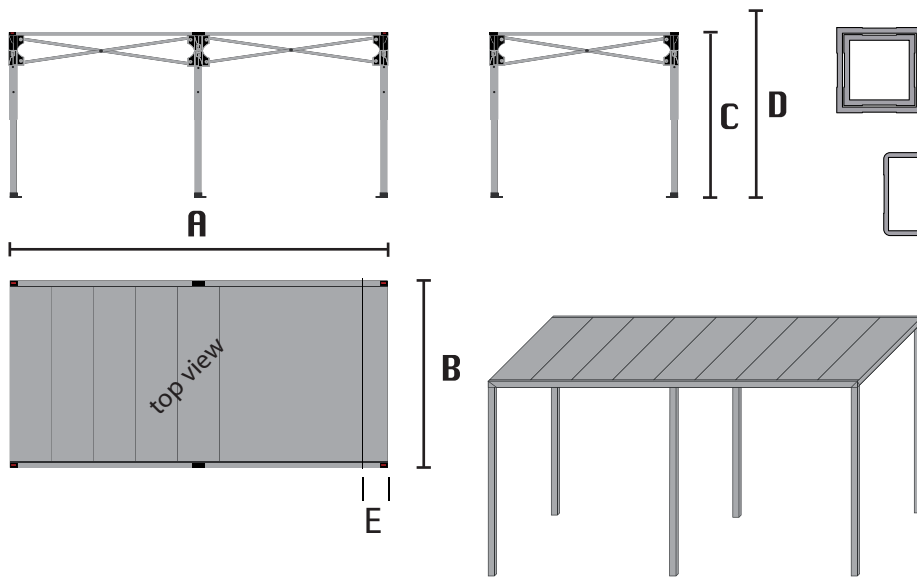

**Material**

- Eloxiertes Aluminiumprofil (30x30 mm)
- Fiberglasverstärkte Kunststoffverbindungen und Gleiter
- Rostfreie Schrauben
- Aluminium Tischplatten
- Tragetasche mit Rollen

Größe	Breite A	Länge B	Höhe C	Höhe D	Breite E	Packmaß	Gewicht Gesamt
180x90	181,7	92,7	90	100	20	100x30x39	27

Datenblatt: table-Verkleidung 180x90

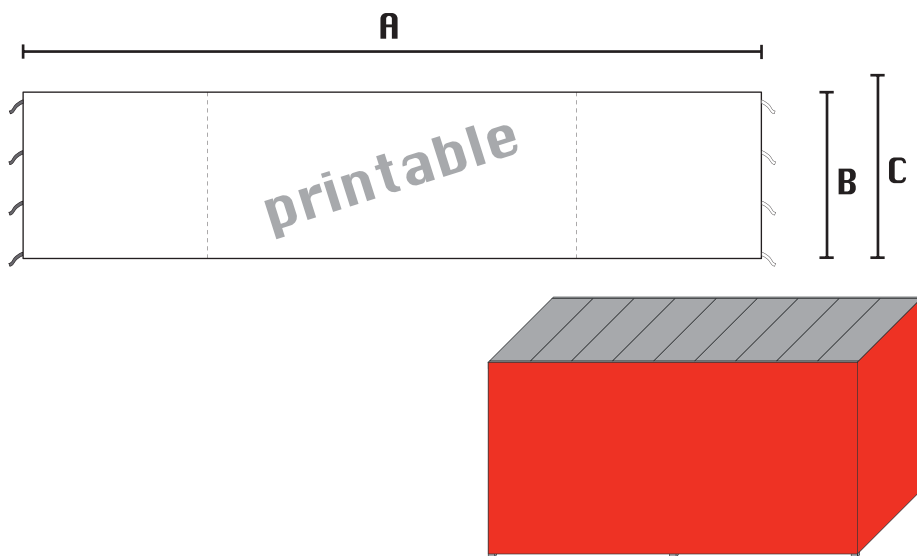

**Stoff**

- 100% Polyester Stoff mit PU Beschichtung
- B1 feuerhemmend zertifiziert
- Wasserdicht
- Wasserabweisend

**Farben**



Größe	Breite A	Höhe B	Höhe C	Gewicht Netto
180x90	367,1	89	99	1,1

## Datenblatt: expoflag EF 180 (Indoor)

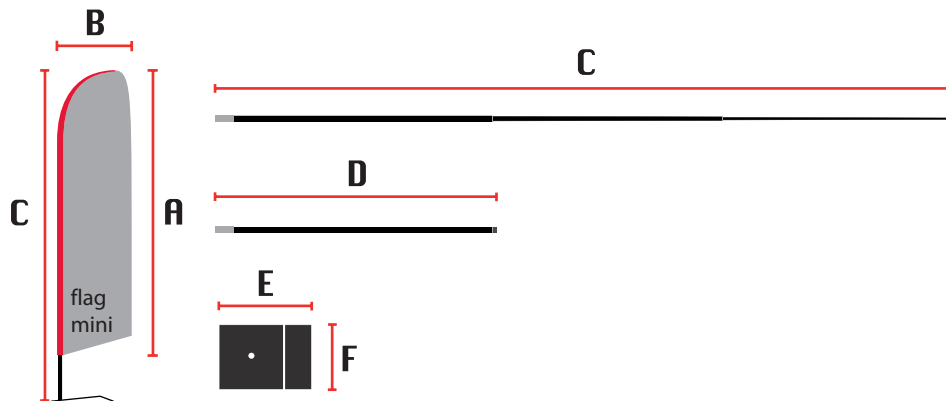

### Material

- Teleskopische Fiberglas Stangen
- Stahlbodenplatte, beschichtet
- Polyester Fahnenstoff
- Für In- und Outdoor geeignet

### Druck

- Digitaldruck für Einzel- und Kleinserien
- Sublimationsdruck für mittlere Mengen mit selber Druckvorlage
- Siebdruck für große Mengen mit selber Druckvorlage

Größe	A Höhe	B Breite	C max.	D Packmaß	ExF Bodenplatte
flag mini	180	45	230	90	30x21

## Datenblatt: expoflag

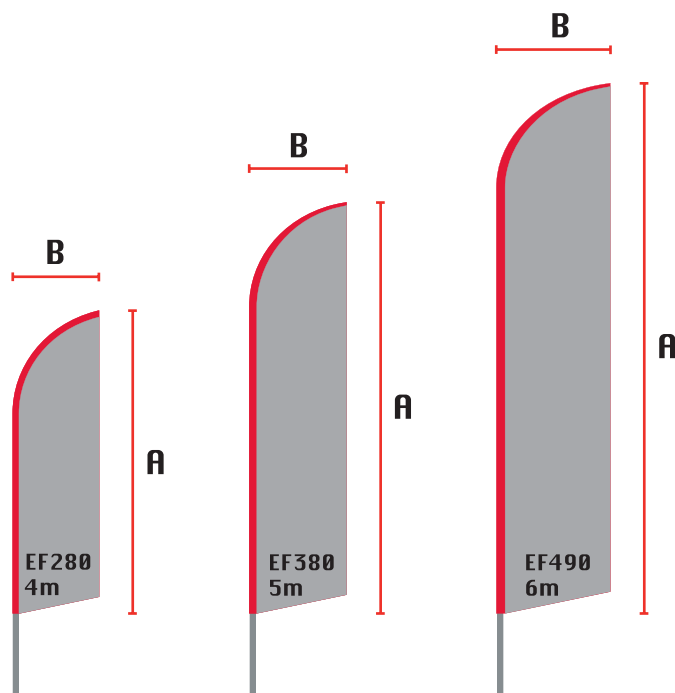

### Material

- 100% Polyester Fahnenstoff
- UV-Beständig
- Wasserabweisend

### Druck

- Digitaldruck für Einzel- und Kleinserien
- Sublimationsdruck für mittlere Mengen mit selber Druckvorlage
- Siebdruck für große Mengen mit selber Druckvorlage

flag Stoff	EF280 4m	EF380 5m	EF490 6m
A	280	380	490
B	80	84	90
Gewicht	0,6	0,8	1

## Datenblatt: Fahnenstange all-in-one 4-6m

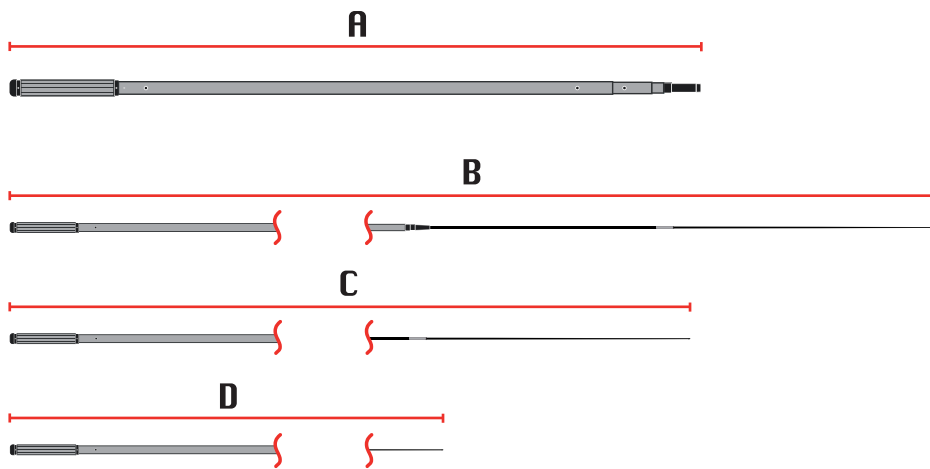

### Funktion

Teleskopische Fahnenstange for 3 sizes: 4, 5 and 6m  
Rotator für bessere Windstabilität  
Kleine Verpackungsgröße, alle Teile finden im Aluminiumprofil platz.

### Material

- Eloxiertes Aluminiumprofile
- 3 teleskopische, asymmetrische Profile, die sich nicht verdrehen können
- 2 flexible Fiberglasstangen
- Aluminium Rotator
- Tragetasche für Stangen und Stoff

Fahnen Stange	Pckmaß A	6m B	5m C	4m D	Gewicht Gesamt
size	185	599	499	399	3

## data sheet: expoflag accessories

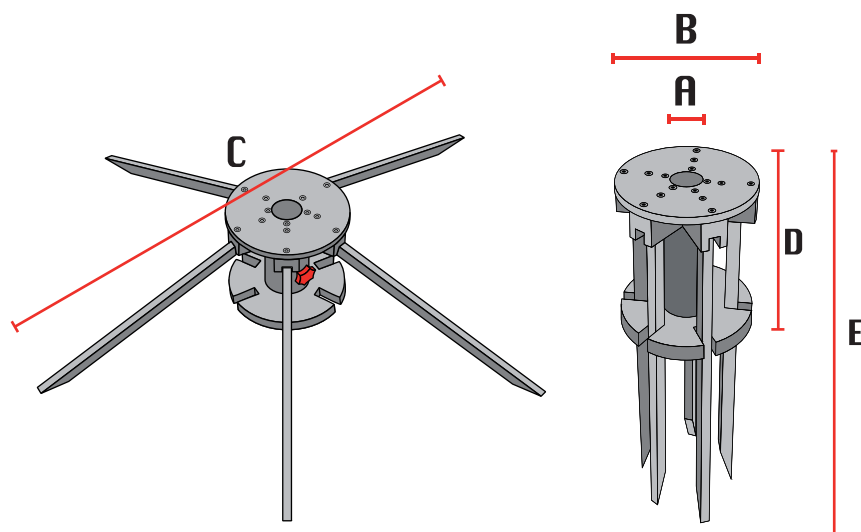

### Material

- Stahl Flag-Fuß 18kg
- Verzinkt
- 5 Faltbare Stahlbeine
- Fixierschraube für Größenanpassung

### Funktion

- Sowohl für weichen als auch harten Untergrund (Beton etc.) einsetzbar
- Sehr gute Windstabilität (18kg)

	A	B	C	D	E	Packmaß	Gewicht
Standfuß	4,6	20	100	17,5	49	50x25x25	18